

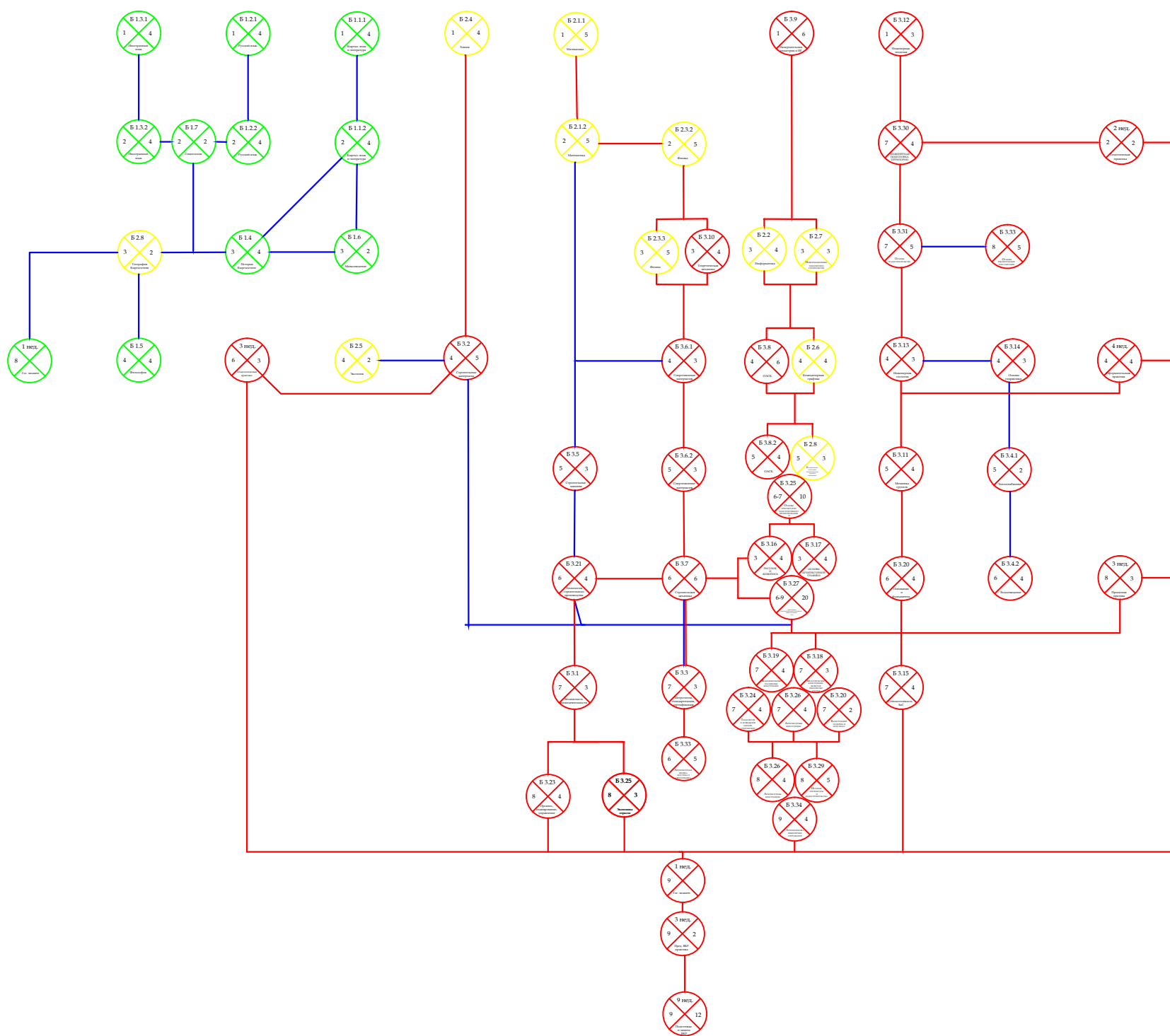





Траектория обучения Образовательной программы "Проектирование зданий"



-  Дисциплины Гуманитарного цикла
-  Дисциплины Математического и естественно-научного цикла
-  Дисциплины Профессионального цикла

-  Критические пути
-  Некритические пути
- Классификатор БУП
- Семестр  Кредиты ECTS
- Наименование дисциплины